

ZENDURE

SuperCharged[Ⓢ]

SolarFlow- Bedienungsanleitung

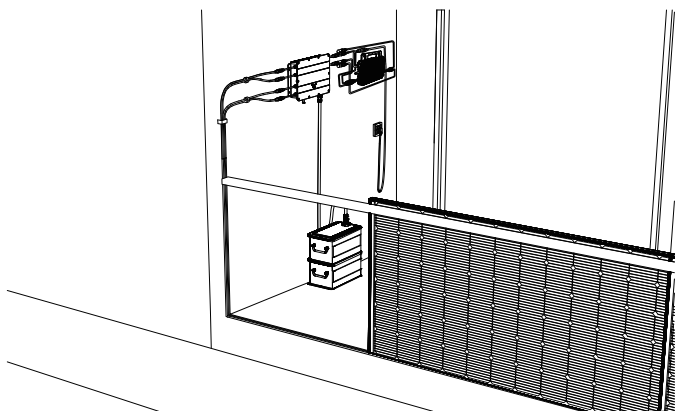

HAFTUNGSAUSSCHLUSS

Lesen Sie vor der Benutzung alle Sicherheitsrichtlinien, Warnungen und anderen Produktinformationen in dieser Anleitung sorgfältig und lesen Sie alle Etiketten oder Aufkleber, die am Produkt angebracht sind. Der Nutzer trägt die volle Verantwortung für die sichere Benutzung und Bedienung dieses Produktes. Machen Sie sich mit relevanten Richtlinien in Ihrer Region vertraut. Sie zeichnen allein dafür verantwortlich, sich mit allen relevanten Richtlinien und der konformen Verwendung von Zendure-Produkten vertraut zu machen.

Bewahren Sie diese Anleitung zum künftigen Nachschlagen auf.

INHALT

1. Bevor Sie beginnen
2. Technische Daten
3. SICHERHEITSANWEISUNGEN
 - 3.1 Nutzung
 - 3.2 FCC-ERKLÄRUNG
4. Wichtige Tipps
5. Erste Schritte
 - 5.1 Lieferumfang
 - 5.2 Produktübersicht
 - 5.3 Installation
 - 5.3.1 Installationsschritte im Überblick
 - 5.3.2 Installationswerkzeuge
 - 5.3.3 Trennung
 - 5.3.4 Smart PVHub installieren
 - 5.3.5 Mikro-Inverter installieren
 - 5.3.6 AB1000 stapeln
 - 5.3.7 Mit Kabeln anschließen
 - 5.3.8 Zendure-App herunterladen
 - 5.3.9 SolarFlow trennen

1. Bevor Sie beginnen

* Die Informationen hierin können ohne Ankündigung geändert werden. Die aktuellste Version finden Sie unter <https://zendure.com/pages/download-center>.

2. Technische Daten

Das SolarFlow-System umfasst Smart PVHub und Zusatzakku AB1000. SolarFlow und Mikro-Inverter stellen ein kleines, mit dem Stromnetz verbundenes PV-Energiespeichersystem dar, das darauf abzielt, Ihre Stromkosten zu reduzieren.

Dieses Produkt kann nicht während Stromausfällen genutzt werden.

Name	Smart PVHub 1200 Controller	
Modell	ZDSPVH1200	
Gewicht	≈ 4,7 kg	
Abmessungen	363 × 246 × 64 mm	
Kapazität	960 Wh (20 Ah/48 V)	
Drahtlostyp	Bluetooth, 2,4-GHz-WLAN, 5-GHz-WLAN	
IP-Stufe	IP65	
Garantie	10 Jahre	
PV-Eingang		
Empfohlene Eingangsleistung	Jeweils 210 bis 550 W	
Maximale Eingangsgleichspannung	60V	
MPPT-Spannungsbereich	16-48V	
MPPT-Spannungsbereich bei voller Leistung	16-31V	
Minimale Eingangsgleichspannung	16V	
Max. DC-Kurzschlussstrom	14,3A	
Max. Eingangsstrom	13A	
AB1000-Eingang		
Max. Eingangsleistung	1200W	
Max. Eingangsstrom	25A	
Nennspannung	48V	
AB1000 aufladen		
Max. Eingangsleistung	800W	
Max. Eingangsstrom	16,6A	
Spannungsbereich	42-54V	
Ausgang an Mikro-Inverter		
Empfohlene Leistung des Mikro-Inverters	400-1200W	
Nennausgangsleistung	1200W	
Max. Mikro-Inverter-Ausgangsleistung	1200W	
Nennausgangsstrom	30A	
Nennspannungsbereich	16-60V	
Effizienz		
Ausgangseffizienz	99 %	
MPPT-Effizienz	98%	

Name	Zusatzakku AB1000
Modell	ZDAB1000
Gewicht	≈ 11,5kg
Abmessungen	350 × 200 × 186,5mm
Kapazität	960 Wh/48 V
Typ	LiFePO4
Ausgangsleistung	1200 W max.
Eingangsleistung	800W max.
Max. Anzahl Erweiterungsakkus	4
Max. Erweiterungskapazität	3840Wh
IP-Stufe	IP65
Farbe	Grau
Garantie	10 Jahre

Weitere Informationen zum AB1000 finden Sie in der Bedienungsanleitung zum AB1000.

3. SICHERHEITSAUWEISUNGEN

3.1 Nutzung

- Bitte prüfen Sie Smart PVHub vor dem Betrieb auf Schäden, Risse, ausgetretene Flüssigkeit, Hitze und andere Anomalien sowie Kabelschäden. Falls Sie Probleme feststellen, stellen Sie die Benutzung des Produktes umgehend ein und wenden Sie sich an unseren Kundendienst.
- Halten Sie einen Abstand von 50 mm zwischen Smart PVHub und anderen Gegenständen ein.
- Setzen Sie das Solarsystem im Betrieb keinem direkten Sonnenlicht aus. Achten Sie darauf, Smart PVHub NICHT in der Nähe von Hitzequellen zu platzieren.
- Verwenden Sie das Produkt nicht in der Nähe von starker statischer Elektrizität oder starken Magnetfeldern.
- Das Gerät darf nicht in einer Umgebung mit entflammbar, explosiven Gasen oder Rauch platziert werden. Da Smart PVHub darauf angewiesen ist, dass das Gehäuse Wärme ableitet, führt eine Überhitzung des Gehäuses zu Schäden.
- Versuchen Sie NICHT, interne Komponenten des Gerätes durch unautorisiertes Personal ersetzen zu lassen.
- Installieren Sie das Produkt entsprechend unserer Bedienungsanleitung, damit keine Produktschäden oder Verletzungen auftreten.
- Stellen Sie vor Abschluss der Installation sicher, dass Solarmodul-Kabel und Mikro-Inverter-Kabel vom heimischen Stromnetz getrennt sind.
- Stellen Sie sicher, dass PVHub und Mikro-Inverter fest installiert sind, damit keine Unfälle oder Produktschäden durch deren Herunterfallen auftreten.
- Falls Sie das Produkt im Betrieb versehentlich in Wasser fallen lassen, stellen Sie es an einem sicheren, freien Ort auf und halten Sie sich fern, bis es vollständig getrocknet ist. Das getrocknete Produkt sollte nicht wieder verwendet, sondern sachgemäß in Übereinstimmung mit dem Abschnitt Anleitung zur Entsorgung dieser Anleitung entsorgt werden.
- Stellen Sie im Betrieb eine angemessene Belüftung sicher. Eine unzureichende Belüftung kann dauerhafte Geräteschäden verursachen.

12. Stellen Sie nicht auf Smart PVHub. Installieren Sie es an Orten, an denen es niemand berühren kann.
13. Bewegen oder schütteln Sie das Gerät NICHT im Betrieb, da Vibrationen und plötzliche Stöße die Verbindungen der internen Hardware beeinträchtigen können.
14. Im Brandfall eignet sich ausschließlich Löschpulver zum Löschen des Produktes.
15. Reinigen Sie die Anschlüsse nur mit einem trockenen Tuch.
16. Halten Sie das Produkt von Kindern und Haustieren fern.
17. Verwenden Sie aus Sicherheitsgründen nur das originale Ladegerät und die für das Gerät konzipierten Kabel. Wir haften nicht für Schäden durch Drittgeräte. Zudem könnten diese Ihre Garantie erlöschen lassen.

3.2 FCC-ERKLÄRUNG

1. Dieses Gerät erfüllt Teil 15 der FCC-Regularien. Der Betrieb unterliegt den folgenden beiden Bedingungen:
 - (1) Dieses Gerät darf keine Funkstörungen verursachen, und
 - (2) dieses Gerät muss alle empfangenen Interferenzen annehmen, auch solche, die einen unerwünschten Betrieb verursachen können.
2. Nicht ausdrücklich von der für die Einhaltung verantwortlichen Partei zugelassene Änderungen oder Modifikationen könnten die Berechtigung des Nutzers zum Betrieb des Gerätes erlöschen sollen.

HINWEIS:

Dieses Gerät wurde getestet und entspricht den Grenzwerten für ein digitales Gerät der Klasse B in Übereinstimmung mit Teil 15 der FCC-Vorschriften. Diese Grenzwerte wurden festgelegt, um einen angemessenen Schutz vor Interferenzen bei privatem Betrieb zu gewährleisten. Dieses Gerät erzeugt und nutzt Hochfrequenzenergie und kann diese auch abstrahlen und kann, wenn es nicht entsprechend den Anweisungen installiert und verwendet wird, den Funkverkehr empfindlich stören. Allerdings ist nicht gewährleistet, dass es in bestimmten Installationen nicht zu Störungen kommt. Falls dieses Gerät Störungen des Radio- oder Fernsehempfangs verursachen sollte, was leicht durch Aus- und Einschalten des Gerätes herausgefunden werden kann, wird dem Anwender empfohlen, die Störung durch eine oder mehrere der folgenden Maßnahmen zu beseitigen:

Neuausrichtung oder Neuplatzierung der Empfangsantenne(n).

Vergrößern des Abstands zwischen Gerät und Empfänger.

Anschluss des Gerätes an einen vom Stromkreis des Empfängers getrennten Stromkreis.

Hinzuziehen des Händlers oder eines erfahrenen Radio-/Fernsehtechnikers.

FCC-Erklärung zur Strahlenbelastung

Dieses Gerät stimmt mit den von FCC für eine unkontrollierte Umgebung festgelegten Grenzen der Strahlenbelastung vor. Dieses Gerät muss mit einem Mindestabstand von 20 cm zwischen dem Sender und Ihrem Körper installiert und betrieben werden.

4. Wichtige Tipps



Das Solar-PV-System ist mit dem Stromnetz verbunden. Prüfen Sie, ob dies in Ihrer Region erlaubt ist. Je nach Region könnte vor oder nach der Installation eine offizielle Genehmigung erforderlich sein.



Setzen Sie PVHub und AB1000 keinem direkten Sonnenlicht aus.



Prüfen Sie vor der Installation das Zubehör. Einige Zubehörteile müssen separat erworben werden.



Laden Sie nach der Installation zur Prüfung der erzeugten Elektrizität und zur Einstellung der Leistung vom Mikro-Inverter zunächst die Zendure-App herunter.



Nach der SolarFlow-Installation dauert es etwa 5 Minuten, bis es eine Verbindung zum Stromnetz herstellen kann. Die Daten werden innerhalb von 20 Minuten mit der Zendure-App synchronisiert.



Bitte bestätigen Sie vor Einstellung der Ausgabe an den Mikro-Inverter, die Nennleistung Ihres Mikro-Inverters. Die Ausgabe an den Mikro-Inverter darf nicht höher sein als die Nennleistung Ihres Mikro-Inverters.

5. Erste Schritte

5.1 Lieferumfang

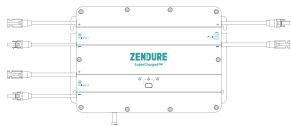

1 x Smart PVHub

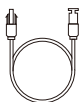

2 x Solarmodulkabel,
3 m



1 x Akkukabel
1,5 m



2 x Mikro-Inverter-Kabel
0,6m



6 x Montageschraube,
M4,7 x 39 mm



1 x Antenne



2 x flache
Unterlegscheibe

1. Solarmodulkabel: Zum Anschließen der Solarmodule.
2. Akkukabel: Zum Anschließen mit AB1000.
3. Mikro-Inverter-Kabel: Zum Anschließen des Mikro-Inverters.
4. Montageschrauben: Zum Aufhängen von PVHub und Mikro-Inverter.
5. Flache Unterlegscheibe: Zur Fixierung des Mikro-Inverters.

5.2 Produktübersicht

Taste:

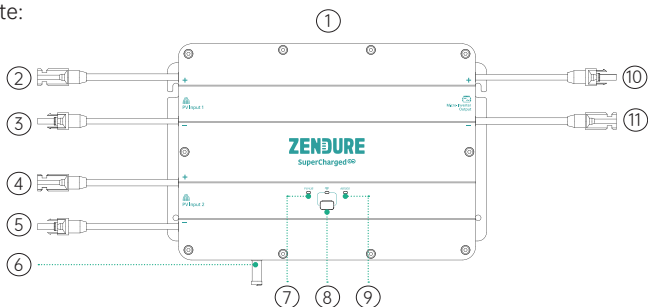

- ① TOP
- ② MC4-Anschluss PV-Eingang 1 positive Elektrode
- ③ MC4-Anschluss PV-Eingang 1 negative Elektrode
- ④ MC4-Anschluss PV-Eingang 2 positive Elektrode
- ⑤ MC4-Anschluss PV-Eingang 2 negative Elektrode
- ⑥ Antenne
- ⑦ PVHub-Statusanzeige
- ⑧ IoT-Taste und Anzeige
- ⑨ AB1000-Statusanzeige
- ⑩ MC4-Anschluss Mikro-Inverter-Ausgang positive Elektrode
- ⑪ MC4-Anschluss Mikro-Inverter-Ausgang negative Elektrode

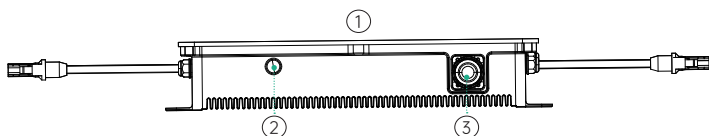

- ① Unterseite
- ② Antennenanschluss
- ③ Akkuanschluss

IoT-Verbindung: Halten Sie die IoT-Taste zum Starten der WLAN-Verbindung 3 Sekunden gedrückt.

SolarFlow-System einschalten: Zum Einschalten von PVHub und AB1000 1 Sekunde gedrückt halten

SolarFlow-System ausschalten: IoT-Taste zum Ausschalten von PVHub und AB1000 6 Sekunden gedrückt halten

PVHub- und AB1000-Hardware zurücksetzen: IoT-Taste zum Zurücksetzen von PVHub und AB1000 10 Sekunden gedrückt halten.

Tipps:

- Sowohl Solarmodul- als auch AB1000-Stromversorgung können PVHub aufwecken.
- Zur Reduzierung des Stromverbrauchs im Bereitschaftsmodus ruft AB1000 den Ruhezustand auf. Drücken Sie daher zum Einschalten von AB1000 bei der erstmaligen Benutzung 1 Sekunde die IoT-Taste.
- Schalten Sie AB1000 vor Trennung einer Verbindung aus.

Element	Element	Betriebs-	Anzeige
Smart PVHub	schaltet sich ein	PV oder Akku anschließen	PVHub-Anzeige leuchtet grün
	Stromausfall	PV oder Akku trennen	Alle Anzeige leuchten nicht
	Eingeschaltet	IoT-Taste 1 Sekunde drücken	PVHub- und Akkuanzeige leuchten grün
	Ausgeschaltet	IoT-Taste 6 Sekunden gedrückt halten	Alle Anzeige leuchten nicht
	IoT-Verbindung starten	IoT-Taste 3 Sekunden gedrückt halten	IoT-Anzeige blinkt langsam grün
	IoT-Verbindung fertigstellen	/	IoT-Anzeige leuchtet grün
	Überspannungshinweis / Überstromhinweis / Kurzschlusshinweis / Fehlerhinweis	Stellen Sie die Benutzung sofort ein, prüfen Sie die detaillierten Fehlerinformationen in der Zendure-App und wenden Sie sich an den Kundendienst	PVHub-Anzeige blinkt rot
AB1000	AB1000-Verbindung	AB1000 per Akkukabel mit Smart PVHub verbinden	AB1000-Anzeige blinkt 2 s und leuchtet dann grün
	AB1000 wieder aufladen	/	AB1000-Anzeige blinkt grün
	Verbleibende AB1000-Akkukapazität	Anzeige in Zendure-App, Zendure-App herunterladen und SolarFlow binden	/
	Hinweis über geringe Leistung	Anzeige in Zendure-App, Zendure-App herunterladen und SolarFlow binden	AB1000-Anzeige leuchtet rot
	Warnung bei geringer Temperatur	Warten auf Normalisierung der Temperatur vor der Benutzung	AB1000-Anzeige blinkt rot
	Warnung bei hoher Temperatur		
	Überspannungshinweis / Überstromhinweis / Kurzschlusshinweis / Fehlerhinweis	Stellen Sie die Benutzung sofort ein, prüfen Sie die detaillierten Fehlerinformationen in der Zendure-App und wenden Sie sich an den Kundendienst	AB1000-Anzeige leuchtet rot

PVHub- und AB1000-Hardware zurücksetzen	IoT-Taste 10 Sekunden gedrückt halten	/
PVHub und AB1000 OTA	Zendure-App herunterladen zu OTA	PVHub OTA: PVHub-Anzeige blinkt grün AB1000 OTA: AB1000-Anzeige blinkt grün

Tipps:

- Wählen Sie Bluetooth oder WLAN; WLAN wird bevorzugt.

5.3 Installation

- Wenn Sie Ihr Solarsystem sofort verifizieren und bereitstellen möchten, schließen Sie die Installation bei sonnigem Wetter ab.
- Die Installation sollte von mindestens zwei Personen ausgeführt werden.

5.3.1 Installationsschritte im Überblick

- Solarmodul, Mikro-Inverter und heimisches Stromnetz trennen
- Smart PVHub installieren
- Intelligenten Mikro-Inverter installieren
- Einen Ort zum Stapeln von AB1000 suchen
- Oberen AB1000 mit dem Smart PVHub verbinden
- Mikro-Inverter an das heimische Stromnetz anschließen
- Solarmodul mit dem Smart PVHub verbinden
- Scannen Sie den QR-Code und laden Sie die Zendure-App herunter. Befolgen Sie die Anweisungen der App zum Einrichten des Gerätes. Nach 20 Minuten erhalten Sie die Daten des SolarFlow-Stromspeichersystems an Ihrer Zendure-App.

Tipps:

Entsprechend den staatlichen Richtlinien und zur Gewährleistung der Sicherheit kann der Mikro-Inverter erst in Betrieb genommen werden, nachdem er 5 Minuten an das Stromnetz angeschlossen war. Zur Verbesserung der Datengenauigkeit verifiziert und validiert das System dies 15 Minuten vor Anzeige in der App.

5.3.2 Installationswerkzeuge

Tipps: Bitte prüfen Sie vor der Installation sämtliches Zubehör und bereiten Sie folgende Werkzeuge vor (Werkzeuge sind nicht im Lieferumfang enthalten).

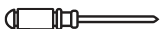

Philips-Schraubendreher



Sechskantschlüssel



Arbeitshandschuhe

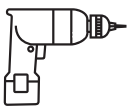

Bohrmaschine



Markierstift

5.3.3 Trennung

Hinweis: Die Methode der Demontage unterliegt den Anweisungen in der Anleitung des Mikro-Inverters. Bitte bestätigen Sie die Garantiebedingungen des Mikro-Inverters, bevor Sie das Gerät demontieren.

Wenn Sie das Balkon-Solarsystem installiert haben, müssen Sie es anhand der folgenden Schritte trennen:

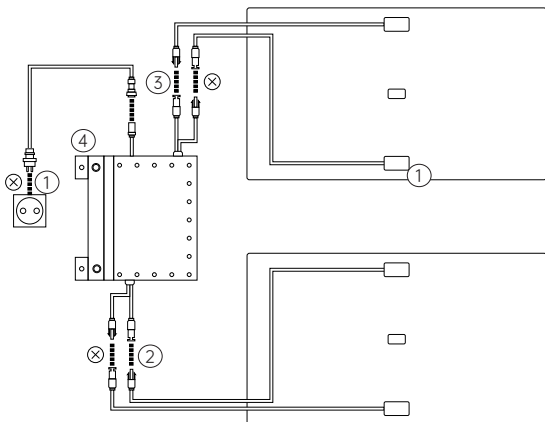

- ① Trennen Sie die Kabel von Mikro-Inverter und heimischem Stromnetz.
- ② Trennen Sie nur die Kabel des ersten Solarmoduls und des Mikro-Inverters.

Hinweis: Die Installation des Solarmoduls muss nur bewegt werden, wenn Sie den Position ändern möchten.

- ③ Trennen Sie auf die gleiche Weise die Kabel des zweiten Solarmoduls und des Mikro-Inverters.
- ④ Lösen Sie die Montageschrauben des Mikro-Inverters, entfernen Sie den am Solarmodul oder an der Metallhalterung befestigten Mikro-Inverter.

Hinweis: Achten Sie darauf, dass der Zustand nach der Trennung wie in der folgenden Abbildung gezeigt ist.

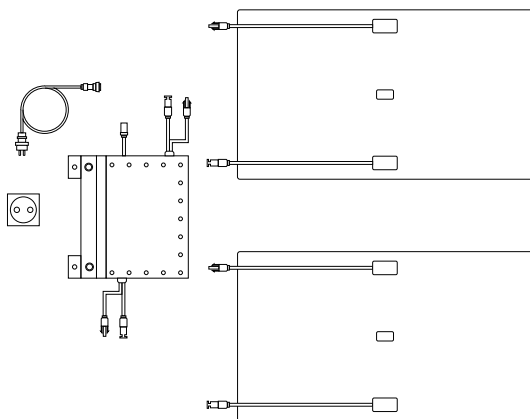

5.3.4 Smart PVHub installieren

Hinweis:

- Installieren Sie den PVHub an einer Stelle, die keinem direkten Sonnenlicht ausgesetzt ist.
- Die Länge der Solarmodulkabel beträgt 3 Meter. Messen Sie also vor Bestätigung des Installationsortes des PVHub den Abstand vom MC4-Anschluss des Solarmoduls bis zum MC4-Anschluss des PVHub.

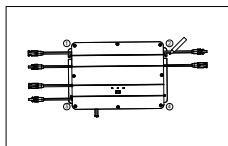

①

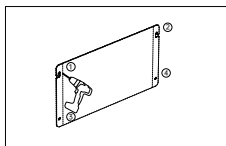

②

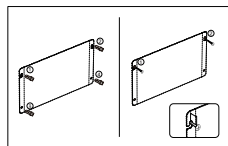

③

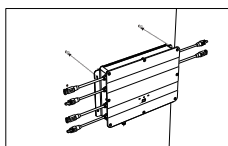

④

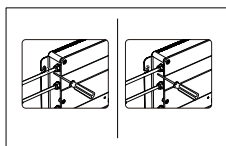

⑤

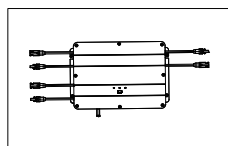

⑥

- ① Standort markieren: Entscheiden Sie, an welcher Wand das Gerät installiert werden soll. Die eine Person hält Smart PVHub mit beiden Händen an der Wand, die andere Person markiert die Positionen der vier Schraubenlöcher des PVHub mit einem Marker.
- ② Bohren: Bohren Sie vier Montagelöcher mit einem Durchmesser von 8 mm an den vier markierten Positionen.
- ③ Schrauben installieren: Stecken Sie zunächst die Kunststoffdübel in die 4 Löcher, drehen Sie dann die Schrauben ① und ② um $\frac{2}{3}$ in die gelben Kunststoffdübel.
- ④ Smart PVHub aufhängen: Hängen Sie Smart PVHub an die herausstehenden Schrauben ① und ②.
- ⑤ Die eine Person hält Smart PVHub mit beiden Händen fest, während die andere Person den Rest der Schrauben ① und ② in die Wand dreht.
- ⑥ Weitere zwei Schrauben installieren: Drehen Sie die Schrauben 3 und 4 in den gelben Kunststoffdübeln vollständig in die Wand. Damit ist die Installation des PVHub abgeschlossen.

5.3.5 Mikro-Inverter installieren

Hinweis: Die Methode der Montage unterliegt den Anweisungen in der Anleitung des Mikro-Inverters.

- Zur Reduzierung der Anzahl Verbindungen sollten Sie den Mikro-Inverter zwischen Smart PVHub und heimischer Steckdose nah am PVHub installieren.
- Achten Sie darauf, dass der Abstand zwischen Smart PVHub und Mikro-Inverter mindestens 50 mm beträgt, damit Wärme richtig abgeleitet werden kann.

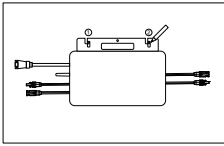

①

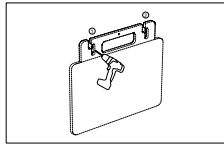

②

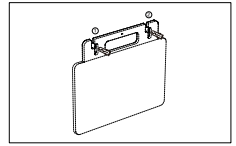

③

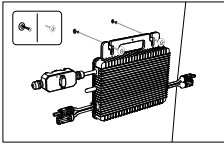

④

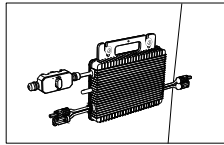

⑤

- ① Standort markieren: Wählen Sie eine Position neben dem PVHub. Die eine Person hält den Mikro-Inverter mit beiden Händen an der Wand, die andere Person markiert die Positionen der beiden Schraubenlöcher des Mikro-Inverters mit einem Marker.
- ② Bohren: Bohren Sie zwei Montagelöcher mit einem Durchmesser von 8 mm an den zwei markierten Positionen.
- ③ Gelbe Kunststoffdübel installieren: Installieren Sie die gelben Kunststoffdübel in den beiden Löchern.
- ④ Mikro-Inverter installieren: Die eine Person fixiert den Mikro-Inverter mit beiden Händen an der Wand und richtet ihn an den Bohrlöchern aus. Anschließend platziert die andere Person die flachen Unterlegscheiben an den Schrauben und steckt die Schrauben ① und ② mit den flachen Unterlegscheiben in die gelben Kunststoffdübel.
- ⑤ Schrauben festziehen: Schrauben Sie die Schrauben ① und ② vollständig in die Wand. Damit ist die Installation des Mikro-Inverters abgeschlossen.

5.3.6 AB1000 stapeln

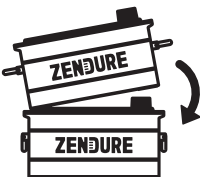

①

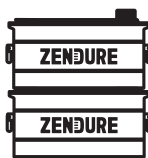

②

- ① Entfernen Sie die Kunststoff-Schutzabdeckungen am Anschluss, richten
- ② Sie dann zunächst die linke Seite aus. Schieben Sie langsam den Akkuanschluss ein.

5.3.7 Mit Kabeln anschließen

Kabelverbindung für 1-in-1-Mikro-Inverter

Kabelverbindung für 1-in-1-Mikro-Inverter

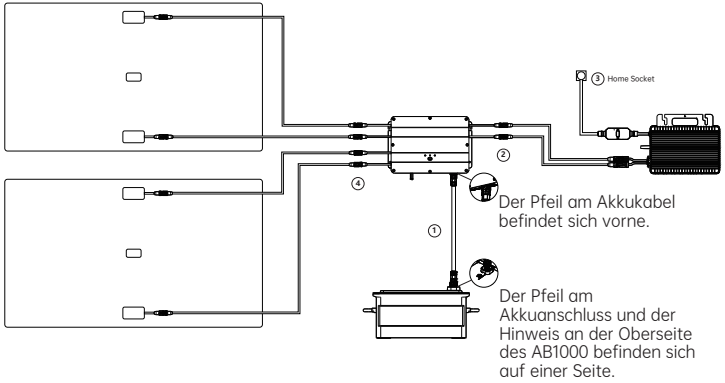

- ① Schließen Sie den AB1000 mit dem Akkukabel an Smart PVHub an. Die Anschlüsse des Akkukabels rasten mit einem Klickgeräusch automatisch ein, wenn Sie das Akkukabel richtig angeschlossen haben.
- ② Verbinden Sie Smart PVHub über das Mikro-Inverter-Kabel mit dem Mikro-Inverter.
- ③ Verbinden Sie den Mikro-Inverter mit Ihrem originalen Kabel mit einer heimischen Steckdose.
- ④ Schließen Sie das Solarmodul an Smart PVHub an.

Hinweis: Sie müssen zunächst AB1000 und dann die Solarmodule verbinden.

Kabelverbindung für 2-in-1-Mikro-Inverter

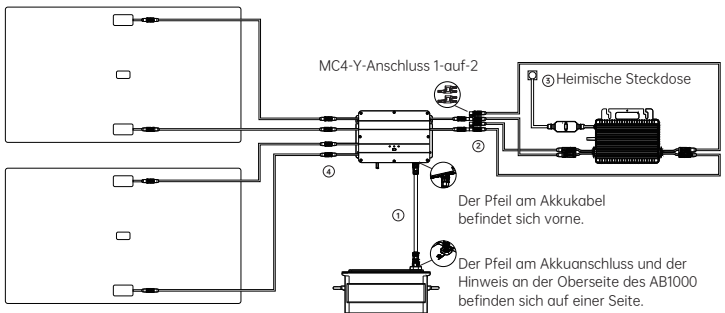

- ① Schließen Sie den AB1000 mit dem Akkukabel an Smart PVHub an. Die Anschlüsse des Akkukabels rasten mit einem Klickgeräusch automatisch ein, wenn Sie das Akkukabel richtig angeschlossen haben.
- ② Verbinden Sie Smart PVHub mit dem Mikro-Inverter, indem Sie zunächst den „1-auf-2-MC4-Anschluss“ mit Smart PVHub verbinden und dann den Mikro-Inverter mit dem Mikro-Inverter-Kabel und 2 weiteren MC4-Erweiterungskabeln verbinden.

- ③ Verbinden Sie den Mikro-Inverter mit Ihrem originalen Kabel mit einer heimischen Steckdose.
- ④ Schließen Sie das Solarmodul an Smart PVHub an.

Hinweis:

- Sie müssen zunächst AB1000 und dann die Solarmodule verbinden.
- „MC4-Y-Anschluss 1 auf 2“ und 2 MC4-Erweiterungskabel sind nicht im Lieferumfang enthalten und müssen separat erworben werden. Sie können diese unter folgender Adresse kaufen:
<https://zendure.de/>
<https://eu.zendure.com>

5.3.8 Zendure-App herunterladen

Die Zendure-App ermöglicht Nutzern die Zuteilung von Strom zu AB1000 und dem heimischen Stromnetz sowie die Überwachung der Stromerzeugung. Die Leistung an den Mikro-Inverter kann in einem Bereich von 100 bis 1200 W eingestellt werden.

Lesen Sie die Bedienungsanleitung der Zendure-App und greifen Sie hier auf den Download-Link zu: <https://zendure.com/pages/download-center>.



Datenschutzerklärung

Durch die Verwendung von Produkten, Anwendungen und Diensten von Zendure stimmen Sie den Nutzungsbedingungen und der Datenschutzerklärung von Zendure zu, auf die Sie über den „Info“-Abschnitt der „Nutzer-Seite in der Zendure-App zugreifen können.

* Gerät hinzufügen und auf die neueste Firmware-Version aktualisieren

Bei erstmaliger Verwendung des Gerätes müssen Sie die Firmware über die Zendure-App aktualisieren. Weitere Informationen finden Sie in der Bedienungsanleitung der Zendure-App.

* Leistung zum Mikro-Inverter einstellen

Die maximale Solar-Eingangleistung des SolarFlow-Systems beträgt 800 W. Sie können die Leistung zum Mikro-Inverter einstellen und überschüssige Leistung wird automatisch im Akku gespeichert. Beispiel: Wenn der gesamte Solareingang 800 W beträgt, stellen Sie 200 W zum Mikro-Inverter ein und 600W werden an den AB1000 eingespeist.

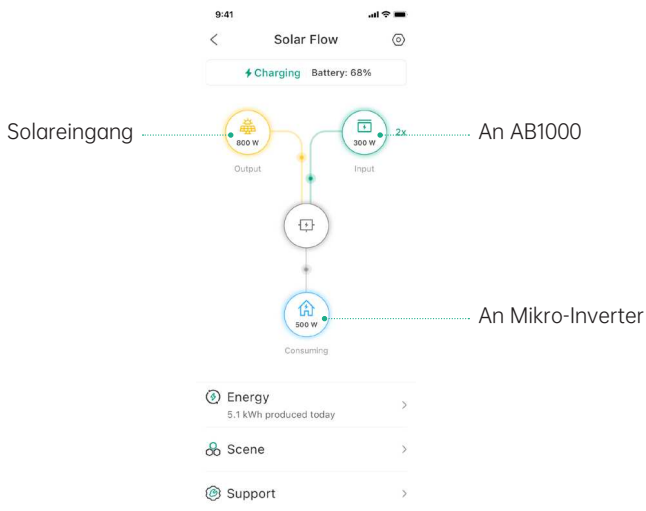

Hinweis:

- Es dauert einige Zeit, bis das System eine Verbindung zum Stromnetz hergestellt hat, und die Synchronisierung der Daten mit der Zendure-App dauert etwa 20 Minuten, weshalb Sie nach der Installation bitte 20 Minuten warten, bevor Sie die App-Einstellungen aufrufen.
- Sie sollten den Akku tagsüber möglichst viel im Akku zu speichern (vom grundlegenden Stromverbrauch abgesehen). Auf diese Weise bringen Sie den grundlegenden Stromverbrauch in Erfahrung:
 1. Berechnen Sie den Verbrauch, der dauerhaft während eines Tages (24 Stunden) betriebenen Geräte, wozu Kühlschränke, Router und Standby-Geräte gehören.
 2. Gehen Sie direkt vor dem Zubettgehen zum Stromzähler und notieren Sie Ihren aktuellen Zählerwert sowie die Uhrzeit. Notieren Sie unmittelbar nach dem Aufstehen den Zählerwert und die Uhrzeit. Sie können Ihre Grundlast aus dem Verbrauch und der verstrichenen Zeit berechnen.
 3. Zwischen Steckdose und Verbraucher können Sie eine Messsteckdose anschließen. Zur Berechnung der Grundlast können Sie den Verbrauch aller ständig laufenden Geräte (inklusive Bereitschaftsmodus) sammeln und summieren.

5.3.9 SolarFlow trennen

Hinweis: IoT-Taste zum Ausschalten von PVHub und AB1000 6 Sekunden gedrückt halten

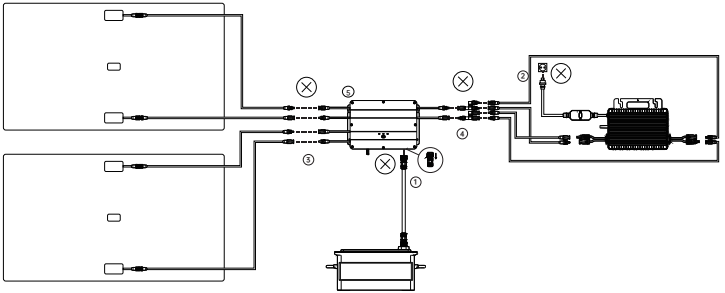

- ① Schalten Sie zur Trennung von AB1000 zunächst AB1000 und Smart PVHub aus (halten Sie die IoT-Taste 6 Sekunden gedrückt), trennen Sie dann die Kabel von Smart PVHub und AB1000.
- ② Ziehen Sie zur Trennung von der häuslichen Stromversorgung die Kabel von Mikro-Inverter und Schuko-Steckdose.
- ③ Ziehen Sie zur Trennung der Solarmodule die Kabel der beiden Solarmodule und des Smart PVHub.
- ④ Ziehen Sie zur Trennung des Mikro-Inverters die Kabel von Mikro-Inverter und Smart PVHub.
- ⑤ Lösen Sie die Montageschrauben von PVHub und Mikro-Inverter, entfernen Sie PVHub und Mikro-Inverter von der Wand.

Hinweis: Bitte achten Sie während der Demontage darauf, alle Teile zur erneuten Installation sicher aufzubewahren.



Zendure USA Inc.
Phone: 800-991-6148 (US)
Office Hours: Mon - Fri 9:00 - 17:00 PST
Support / Contact: www.zendure.com/support
Website: www.zendure.com

© 2023 Zendure USA Inc. All Rights Reserved.
Printed on recycled materials. MADE IN CHINA

